



02

СТОЛЕШНИЦЫ, СТЕНОВЫЕ ПАНЕЛИ, ГЕРМЕТИКИ

Столешницы постформинг	2.2 - 2.15
Столешницы с кромкой	2.16 - 2.20
Рекомендации по уходу за столешницами	2.21
Герметики для столешниц	2.22 - 2.26
Аксессуары для монтажа	2.27 - 2.30



СТОЛЕШНИЦЫ **ПОСТФОРМИНГ** И СТЕНОВЫЕ ПАНЕЛИ



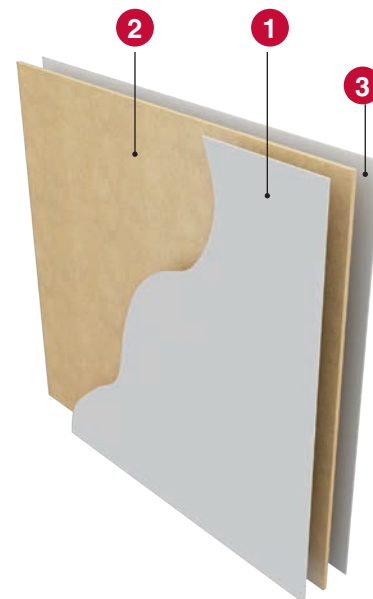
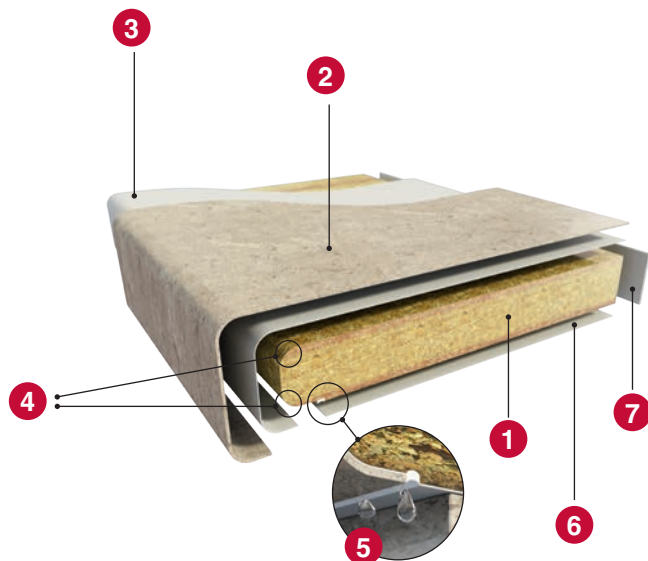

1 Влагостойкое ДСП класса эмиссии E1

Применяемая ДСП является относительно влагостойкой и соответствует стандарту DIN 68761. Попадание влаги на открытые участки приводит к разбуханию по толщине на 8% за 2 часа и на 12% за сутки. Влагостойкая ДСП в совокупности с технологией её облицовывания — постформинг — обеспечивают длительный срок службы столешницы.

2 Ламинат высокого давления (HPL)

Постформируемые пластики HPL (High Pressure Laminate) имеют ряд преимуществ перед подобными материалами: устойчивы к воздействию УФ-лучей, устойчивы к воздействию активных реагентов (кипяток, уксусная кислота, средства бытовой химии и т.п.), устойчивы к образованию царапин и износостойкие, термостойкие (выдерживают температуру до 180°C)

3 Полимерный клей класс D3

Для склеивания ДСП и пластика HPL, используйте полимерный клей, обеспечивающий класс склеивания D3 для фронтальной и обратной стороны и D4 для фасадной кромки.

4 Фасадная кромка с двойным закруглением*

5 Полиуретановый каплеотвод

Специальная полиуретановая полоса, расположенная в углублении, в месте стыка постформируемой части пластика и ДСП. Наличие каплеотвода является защитой от губительного попадания воды на поверхность ДСП и фасады.

6 Балансирующая крафт-бумага

7 Кромка ПВХ

* Фасадная кромка имеет двойное закругление радиусом 9 мм или 3 мм

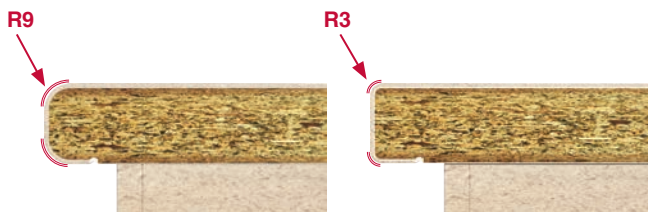

1 МДФ 3 мм

2 Ламинат высокого давления (HPL)

Постформируемые пластики HPL (High Pressure Laminate) имеют ряд преимуществ перед подобными материалами: устойчивы к воздействию УФ-лучей, устойчивы к воздействию активных реагентов (кипяток, уксусная кислота, средства бытовой химии и т.п.), устойчивы к образованию царапин и износостойкие, термостойкие (выдерживают температуру до 180°C)

3 Балансирующая крафт-бумага*

*наличие этого слоя есть не у всех категорий столешниц, уточните у менеджера.

Складской ассортимент столешниц:



столешницы для столов и угловых решений с 2 закруглениями

размер: 4200x1200x38,8, 4200x1190x38,8, 3600x1200x38,8 мм



столешницы кухонные с 1 закруглением

размер: 4200x600x38,8, 3600x600x38,8 мм

Складской ассортимент стеновых панелей:



панели стеновые

размер: 4200x600x5, 3600x600x5 мм

**05.STR асфальт**

наименование	артикул	длина	ширина	толщина	наличие	тип
Столешница	TID05-D-78	4200	600	38,8	склад	
Столешница	04311349	4200	1190	38,8	склад	
Стеновая панель	LEG005	4200	600	5	склад	
Кромка с клеем	608/45/СК/ГП		45		склад	
Кромка без клея	STLAM45NGLUE005	4200	45		склад	
Бортик	55\53.400.0997/TR					
Герметик	KB25-59				склад	
Образец для экспозитора	E.S2.005.STR	300	350	38,8	склад	

**06.STR черный**

наименование	артикул	длина	ширина	толщина	наличие	тип
Столешница	TID05-D-18	4200	600	38,8	склад	
Столешница		4200	1200	38,8	заказ	
Стеновая панель	04311306	4200	600	5	склад	
Кромка с клеем	STLAM45WGLUE006	4200	45		склад	
Бортик	55\53.400.0421/TR					
Герметик	KB25-59				склад	
Образец для экспозитора	E.S2.006.STR	300	350	38,8	склад	

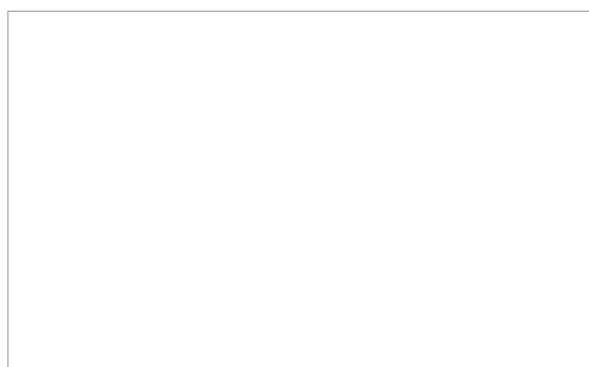

**08.STR белый**

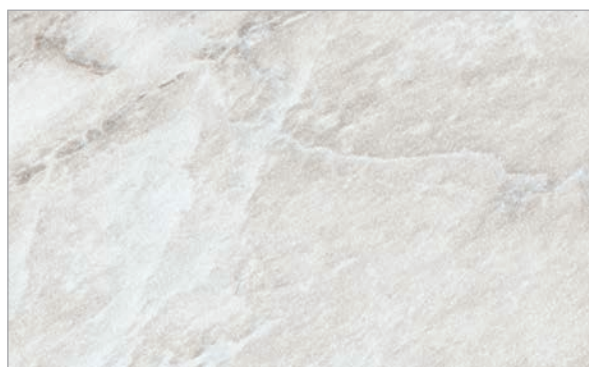
наименование	артикул	длина	ширина	толщина	наличие	тип
Столешница	TID05-D-48	4200	600	38,8	склад	
Столешница	04311367	4200	1190	38,8	склад	
Стеновая панель	LEG008	4200	600	5	склад	
Кромка с клеем	STLAM45WGLUE008	4200	45		склад	
Кромка без клея	STLAM34NGLUE008	4200	34		склад	
Бортик	55\53.400.2252/TR					
Герметик	KBwhite				склад	
Образец для экспозитора	E.S2.008.STR	300	350	38,8	склад	



**74.STR оникс**

наименование	артикул	длина	ширина	толщина	наличие	тип
Столешница	TID05-D-51	4200	600	38,8	склад	
Столешница	04311321	4200	1200	38,8	склад	
Стеновая панель	LEG074	4200	600	5	склад	
Кромка с клеем	STLAM45WGLUE074	4200	45		склад	
Кромка без клея	STLAM45NGLUE074	4200	45		склад	
Бортик	55\53.400.0111/TR					
Герметик	KB6-57				склад	
Образец для экспозитора	E.S2.074.STR	300	350	38,8	склад	



**75.STR лотос**

наименование	артикул	длина	ширина	толщина	наличие	тип
Столешница	TID05-D-52	4200	600	38,8	склад	
Столешница	04311352	4200	1190	38,8	склад	
Стеновая панель	04311299	4200	600	5	склад	
Кромка с клеем	STLAM45WGLUE075	4200	45		склад	
Кромка без клея	STLAM45NGLUE075	4200	45		склад	
Бортик	55\63.400.3068/TR					
Герметик	KB9-17				склад	
Образец для экспозитора	E.S2.075.STR	300	350	38,8	склад	

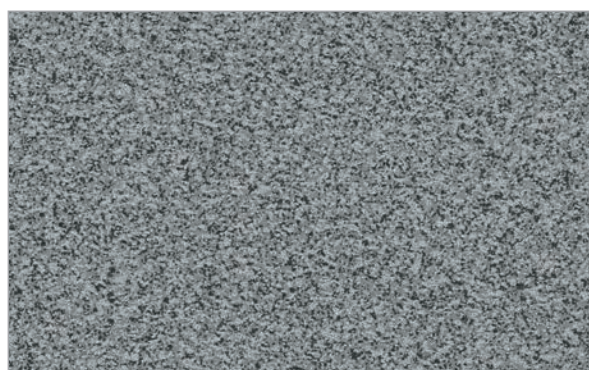

**76.STR манка**

наименование	артикул	длина	ширина	толщина	наличие	тип
Столешница	TID05-D-57	4200	600	38,8	склад	
Столешница	04311357	4200	1200	38,8	склад	
Стеновая панель	LEG076	4200	600	5	склад	
Кромка с клеем	STLAM45WGLUE076	4200	45		склад	
Кромка без клея	STLAM45NGLUE076	4200	45		склад	
Бортик	55\63.400.3194/TR					
Герметик	KB8-56				склад	
Образец для экспозитора	E.S2.076.STR	300	350	38,8	склад	

**84.STR гранит сибирский**

наименование	артикул	длина	ширина	толщина	наличие	тип
Столешница	TID05-D-68	4200	600	38,8	склад	
Столешница	04311384	4200	1190	38,8	склад	
Стеновая панель	LEG084	4200	600	5	склад	
Кромка с клеем	STLAM45WGLUE084	4200	45		склад	
Кромка без клея	STLAM45NGLUE084	4200	45		склад	
Бортик	55\63.400.0998/TR					
Герметик	KB25-47				склад	
Образец для экспозитора	E.S2.084.STR	300	350	38,8	склад	

**89.STR метеорит**

наименование	артикул	длина	ширина	толщина	наличие	тип
Столешница	TID05-D-74	4200	600	38,8	склад	
Столешница						
Стеновая панель	04311375	4200	600	5	склад	
Кромка с клеем	STLAM45WGLUE089	4200	45		склад	
Бортик	M30104150100P					
Герметик	KB4-16				склад	
Образец для экспозитора	E.S2.089.STR	300	350	38,8	склад	

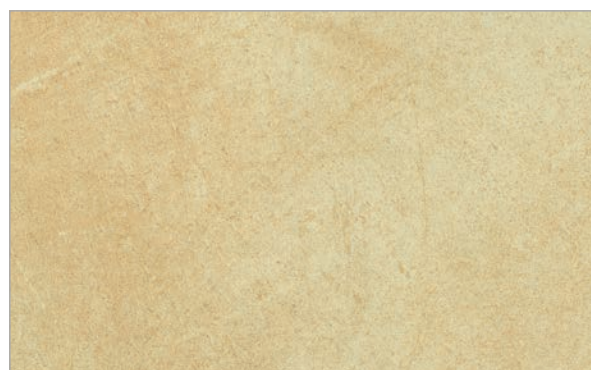
**98.CRY прованс**

наименование	артикул	длина	ширина	толщина	наличие	тип
Столешница	TID05-D-84	4200	600	38,8	склад	
Столешница	04311414	4200	1190	38,8	склад	
Стеновая панель	LEG098	4200	600	5	склад	
Кромка с клеем	244/45/CK		45		склад	
Кромка без клея	STLAM45NGLUE069	4200	45		склад	
Бортик	55\53.400.0140/TR				склад	
Герметик	KB5-32				склад	
Образец для экспозитора	E.S2.098.CRY	300	350	38,8	склад	

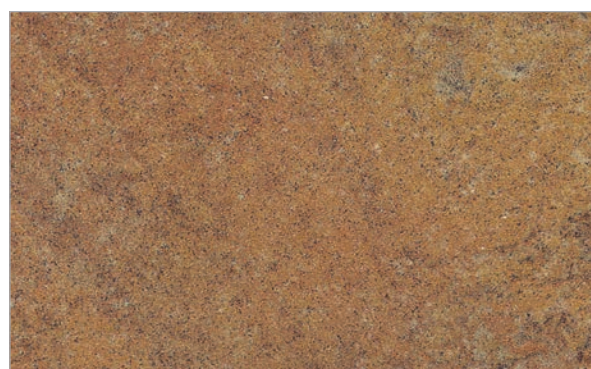
**99.CRY гиацинт**

наименование	артикул	длина	ширина	толщина	наличие	тип
Столешница	TID05-D-85	4200	600	38,8	склад	
Столешница	04311447	4200	1190	38,8	склад	
Стеновая панель	LEG099	4200	600	5	склад	
Кромка с клеем	STLAM45WGLUE099	4200	45		склад	
Бортик	55\53.400.0141/TR				склад	
Герметик	KB4-54				склад	
Образец для экспозитора	E.S2.099.CRY	300	350	38,8	склад	

**103.CLF** желтый сланец

наименование	артикул	длина	ширина	толщина	наличие	тип
Столешица	TID05-D-88	4200	600	38,8	склад	
Столешица	04311445	4200	1190	38,8	склад	
Стеновая панель	LEG103	4200	600	5	склад	
Кромка с клеем	STLAM45WGLUE103	4200	45		склад	
Кромка без клея	STLAM34NGLUE103	4200	45		склад	
Бортик	55\53.400.0181/TR					склад
Герметик	KB5-13				склад	
Образец для экспозитора	E.S2.103.CLF	300	350	38,8	склад	

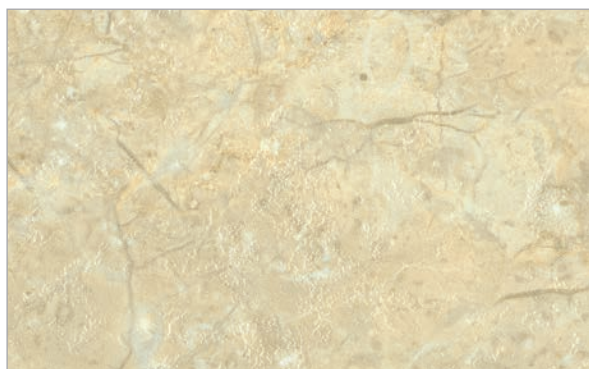
**105.CLF** бежевый сланец

наименование	артикул	длина	ширина	толщина	наличие	тип
Столешица	TID05-D-91	4200	600	38,8	склад	
Столешица	04311446	4200	1190	38,8	склад	
Стеновая панель	LEG105	4200	600	5	склад	
Кромка с клеем	STLAM45WGLUE105	4200	45		склад	
Кромка без клея	STLAM34NGLUE105	4200	34		склад	
Бортик	55\53.400.0205/TR					склад
Герметик	KB5-56				склад	
Образец для экспозитора	E.S2.105.CLF	300	350	38,8	склад	

Условные обозначения



глянец



3D-эффект



радиус 3 мм



фольга

структурированные или
текстурированные

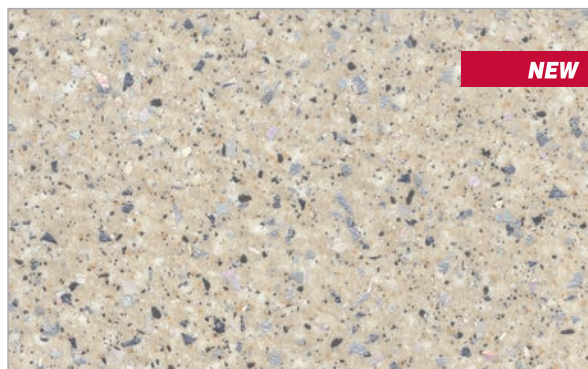
**127.SPC** искра стоун бежевая

наименование	артикул	длина	ширина	толщина	наличие	тип
Столешница	TID05-D-122	4200	600	38,8	склад	
Столешница		4200	1200	38,8	заказ	
Стеновая панель	04311601	4200	600	5	склад	
Кромка с клеем	STLAM45WGLUE127	4200	45		склад	
Кромка без клея	STLAM34NGLUE127	4200	34		склад	
Бортик	607486-001					
Герметик	KB5-17				склад	
Образец для экспозитора	E.S2.127.SPC	300	350	38,8	склад	

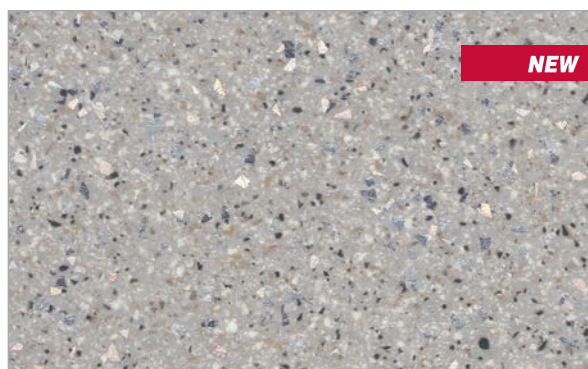
**128.SPC** искра стоун серая

наименование	артикул	длина	ширина	толщина	наличие	тип
Столешница	TID05-D-123	4200	600	38,8	склад	
Столешница		4200	1200	38,8	заказ	
Стеновая панель	04311602	4200	600	5	склад	
Кромка с клеем	STLAM45WGLUE128	4200	45		склад	
Кромка без клея	STLAM34NGLUE128	4200	34		склад	
Бортик	607487-001					
Герметик	KB15-56				склад	
Образец для экспозитора	E.S2.128.SPC	300	350	38,8	склад	

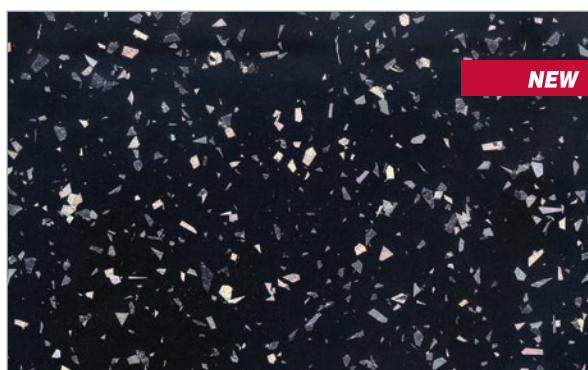
**129.SPC** искра черная глянец

наименование	артикул	длина	ширина	толщина	наличие	тип
Столешница	TID05-D-124	4200	600	38,8	склад	
Столешница		4200	1200	38,8	заказ	
Стеновая панель	04311603	4200	600	5	склад	
Кромка с клеем	STLAM45WGLUE129	4200	45		склад	
Кромка без клея	STLAM34NGLUE129	4200	34		склад	
Бортик	607404-001					
Герметик	KB25-60				склад	
Образец для экспозитора	E.S2.129.SPC	300	350	38,8	склад	

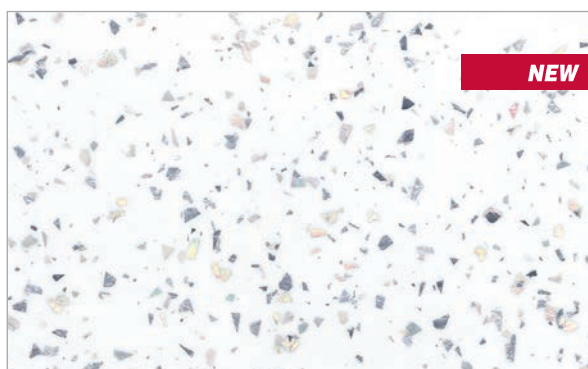
**130.SPC** искра белая глянец

наименование	артикул	длина	ширина	толщина	наличие	тип
Столешница	TID05-D-121	4200	600	38,8	склад	
Столешница		4200	1200	38,8	заказ	
Стеновая панель	04311600	4200	600	5	склад	
Кромка с клеем	STLAM45WGLUE130	4200	45		склад	
Кромка без клея	STLAM34NGLUE130	4200	34		склад	
Бортик	627276-002					
Герметик	KBwhite				склад	
Образец для экспозитора	E.S2.130.SPC	300	350	38,8	склад	

СТОЛЕШНИЦЫ ПОСТФОРМИНГ **КАТЕГОРИИ С****59.NUT** мореное дерево

наименование	артикул	длина	ширина	толщина	наличие	тип
Столешица	TID05-D-44	4200	600	38,8	склад	
Столешица	04311311	4200	1190	38,8	склад	
Стеновая панель	04311111	4200	600	5	склад	
Кромка с клеем	STLAM45WGLUE059	4200	45		склад	
Кромка без клея	STLAM45NGLUE059	4200	45		склад	
Бортик	M30108660100P					
Герметик	KB25-44				склад	
Образец для экспозитора	E.S2.059.NUT	300	350	38,8	склад	

**108.FLT** калькарео

наименование	артикул	длина	ширина	толщина	наличие	тип
Столешица	TID05-D-104	4200	600	38,8	склад	
Столешица	04311563	4200	1200	38,8	склад	
Стеновая панель	LEG108	4200	600	5	склад	
Кромка с клеем	STLAM45WGLUE108	4200	45		склад	
Кромка без клея	STLAM34NGLUE108	4200	34		склад	
Бортик	55\63.400.0259/TR					
Герметик	KB6-57				склад	
Образец для экспозитора	E.S2.108.FLT	300	350	38,8	склад	

**112.WRAKY** антика

наименование	артикул	длина	ширина	толщина	наличие	тип
Столешица	TID05-D-108	4200	600	38,8	склад	
Столешица		4200	1200	38,8	заказ	
Стеновая панель	LEG112	4200	600	5	склад	
Кромка с клеем	STLAM45WGLUE112	4200	45		склад	
Кромка без клея	STLAM45NGLUE112	4200	45		склад	
Бортик	55\63.400.0305/TR					
Герметик	KB5-17				склад	
Образец для экспозитора	E.S2.112.WRAKY	300	350	38,8	склад	

**117.WRAKY (R3)** сахара

наименование	артикул	длина	ширина	толщина	наличие	тип
Столешица	BK00004/46	4200	600	38,8	склад	
Столешица		4200	1190	38,8	заказ	
Стеновая панель	04311584	4200	600	5	склад	
Кромка с клеем	STLAM45WGLUE117	4200	45		склад	
Кромка без клея	STLAM34NGLUE117	4200	34		склад	
Бортик	604986-001					
Герметик	KB4-37				склад	
Образец для экспозитора	E.S2.117.WRAKY	300	350	38,8	склад	



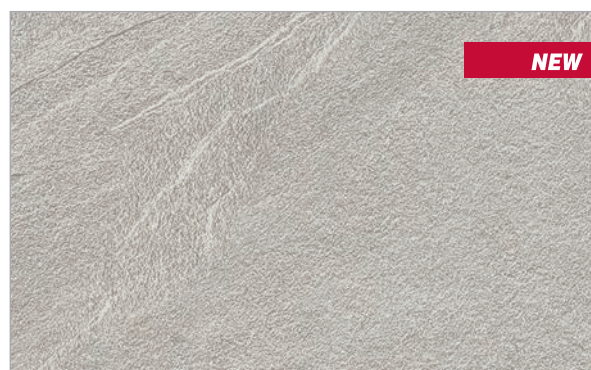

NEW



118.LUNA (R3) луна светлая

наименование	артикул	длина	ширина	толщина	наличие	тип
Столешница	BK00004/47	4200	600	38,8	склад	
Столешница	BK00009/66	4200	1200	38,8	склад	
Стеновая панель	04311582	4200	600	5	склад	
Кромка с клеем	STLAM45WGLUE118	4200	45		склад	
Кромка без клея	STLAM34NGLUE118	4200	34		склад	
Бортик	55\63.400.1251/TR					склад
Герметик	KB6-58					склад
Образец для экспозитора	E.S2.118.LUNA	300	350	38,8	склад	

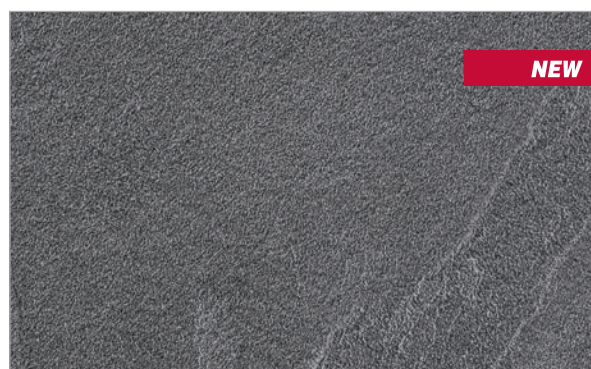

NEW



119.LUNA (R3) луна темная

наименование	артикул	длина	ширина	толщина	наличие	тип
Столешница	BK00004/48	4200	600	38,8	склад	
Столешница	BK00009/67	4200	1200	38,8	склад	
Стеновая панель	04311583	4200	600	5	склад	
Кромка с клеем	STLAM45WGLUE119	4200	45		склад	
Кромка без клея	STLAM34NGLUE119	4200	34		склад	
Бортик	55\63.400.1250/TR					склад
Герметик	KB25-47					склад
Образец для экспозитора	E.S2.119.LUNA	300	350	38,8	склад	

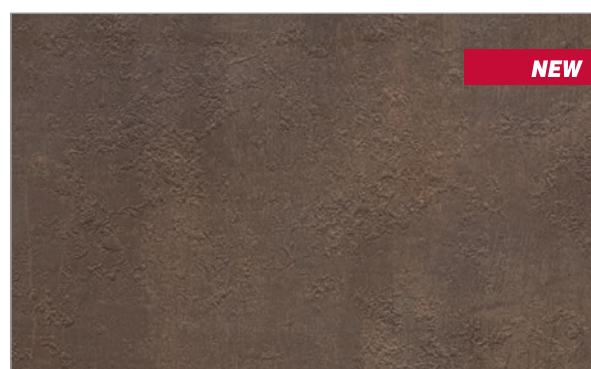

NEW



134.URB бронза

наименование	артикул	длина	ширина	толщина	наличие	тип
Столешница	TID05-D-137	4200	600	38,8	склад	
Столешница	04311642	4200	1200	38,8	склад	
Стеновая панель	04311625	4200	600	5	склад	
Кромка с клеем	STLAM45WGLUE134	4200	45		склад	
Кромка без клея	STLAM34NGLUE134	4200	34		склад	
Бортик	55\54.420.574/NO					склад
Герметик	KB25-39					склад
Образец для экспозитора	E.S2.134.URB	300	350	38,8	склад	



NEW



135.ALV дуб скальный

наименование	артикул	длина	ширина	толщина	наличие	тип
Столешница	TID05-D-138	4200	600	38,8	склад	
Столешница	04311643	4200	1200	38,8	склад	
Стеновая панель	04311626	4200	600	5	склад	
Кромка с клеем	STLAM45WGLUE135	4200	45		склад	
Кромка без клея	STLAM34NGLUE135	4200	34		склад	
Бортик	55\54.420.656/GR					склад
Герметик	KB9-17					склад
Образец для экспозитора	E.S2.135.ALV	300	350	38,8	склад	

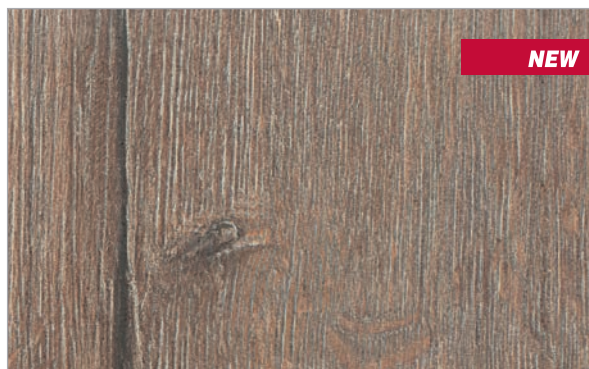
**136.ALV дуб версаль**

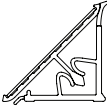
наименование	артикул	длина	ширина	толщина	наличие	тип
Столешница	TID05-D-139	4200	600	38,8	склад	
Столешница	04311644	4200	1200	38,8	склад	
Стеновая панель	04311627	4200	600	5	склад	
Кромка с клеем	STLAM45WGLUE136	4200	45		склад	
Кромка без клея	STLAM34NGLUE136	4200	34		склад	
Бортик	55/54.420.029/NO					 склад
Герметик	KB2-58					склад
Образец для экспозитора	E.S2.136.ALV	300	350	38,8	склад	

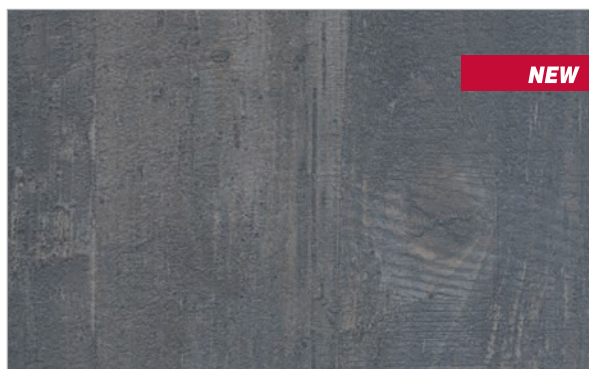
**137.PLK эшвуд**

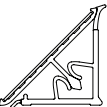
наименование	артикул	длина	ширина	толщина	наличие	тип
Столешница	TID05-D-140	4200	600	38,8	склад	
Столешница	04311645	4200	1200	38,8	склад	
Стеновая панель	04311628	4200	600	5	склад	
Кромка с клеем	STLAM45WGLUE137	4200	45		склад	
Кромка без клея	STLAM34NGLUE137	4200	34		склад	
Бортик	55/54.420.599/GR					 склад
Герметик	KB25-47					склад
Образец для экспозитора	E.S2.137.PLK	300	350	38,8	склад	

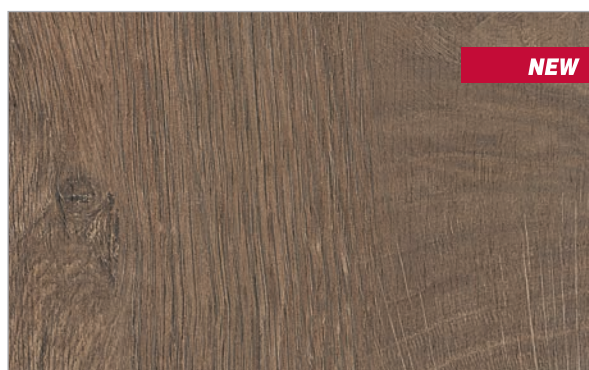
**138.AW дуб коньяк**

наименование	артикул	длина	ширина	толщина	наличие	тип
Столешница	TID05-D-152	4200	600	38,8	склад	
Столешница		4200	1200	38,8	склад	
Стеновая панель	04311647	4200	600	5	склад	
Кромка с клеем	STLAM45WGLUE138	4200	45		склад	
Кромка без клея	STLAM34NGLUE138	4200	34		склад	
Бортик	рекомендуемое сочетание бортик треугольный под вставку кромки см. раздел "Бортики"					
Герметик						склад
Образец для экспозитора		300	350	38,8	склад	

**139.AW дуб скандинавский**

наименование	артикул	длина	ширина	толщина	наличие	тип
Столешница	TID05-D-153	4200	600	38,8	склад	
Столешница		4200	1200	38,8	склад	
Стеновая панель	04311648	4200	600	5	склад	
Кромка с клеем	STLAM45WGLUE139	4200	45		склад	
Кромка без клея	STLAM34NGLUE139	4200	34		склад	
Бортик	рекомендуемое сочетание бортик треугольный под вставку кромки см. раздел "Бортики"					
Герметик						склад
Образец для экспозитора		300	350	38,8	склад	

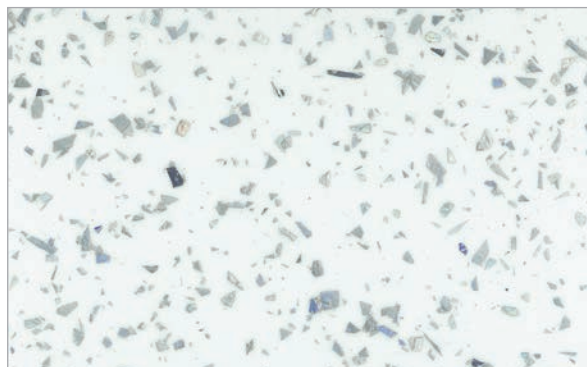

101.LUC ледяная искра глянец

наименование	артикул	длина	ширина	толщина	наличие	тип
Столешница	TID05-D-116	4200	600	38,8	склад	
Столешница	04311587	4200	1200	38,8	склад	
Стеновая панель	LEG101-4200	4200	600	5	склад	
Кромка с клеем	STLAM45WGLUE101	4200	45		склад	
Кромка без клея	STLAM45NGLUE101	4200	45		склад	
Бортик	627276-002					
Герметик	KBWhite				склад	
Образец для экспозитора	E.S2.101.LUC	300	350	38,8	склад	

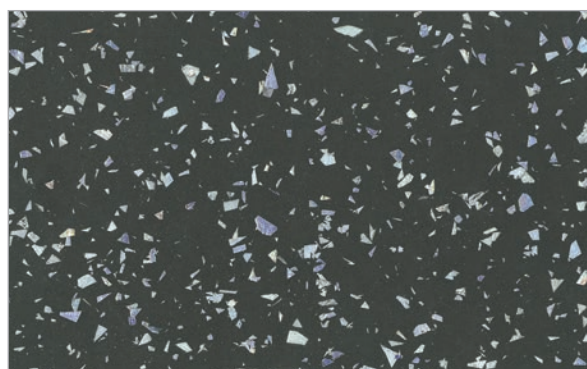

104.LUC серая искра глянец

наименование	артикул	длина	ширина	толщина	наличие	тип
Столешница	TID05-D-117	4200	600	38,8	склад	
Столешница	04311590	4200	1200	38,8	склад	
Стеновая панель	LEG104-4200	4200	600	5	склад	
Кромка с клеем	STLAM45WGLUE104	4200	45		склад	
Кромка без клея	STLAM45NGLUE104	4200	45		склад	
Бортик	631695-001					
Герметик	KB15-60				склад	
Образец для экспозитора	E.S2.104.LUC	300	350	38,8	склад	



110.RAD маскарелла золотая
изображение пластика размером 3600x1400 мм

наименование	артикул	длина	ширина	толщина	наличие	тип
Столешница	TID05-D-105	3600	600	38,8	склад	
Столешница	04311568	3600	1200	38,8	склад	
Стеновая панель	LEG110	3600	600	5	склад	
Кромка с клеем	STLAM45WGLUE110	4200	45		склад	
Кромка без клея	STLAM45NGLUE110	4200	45		склад	
Бортик	55\63.400.0319/TR					
Герметик	KB5-57				склад	
Образец для экспозитора	E.S2.110.RAD	300	350	38,8	склад	

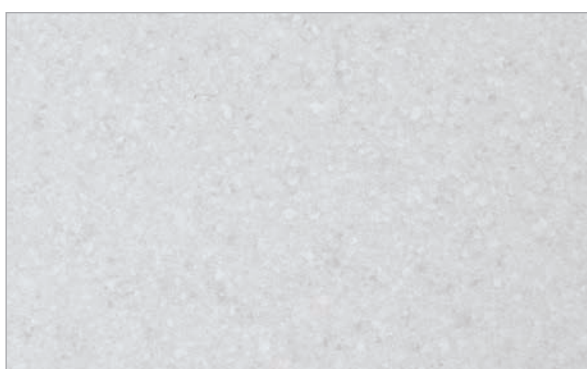

111.RAD кварц ледяной

наименование	артикул	длина	ширина	толщина	наличие	тип
Столешница	TID05-D-107	3600	600	38,8	склад	
Столешница	04311569	3600	1200	38,8	склад	
Стеновая панель	LEG111	3600	600	5	склад	
Кромка с клеем	STLAM45WGLUE111	3600	45		склад	
Кромка без клея	STLAM45NGLUE111	3600	45		склад	
Бортик	55\63.400.0320/TR					
Герметик	KB9-36				склад	
Образец для экспозитора	E.S2.111.RAD	300	350	38,8	склад	

**113.RWS ферреро**

наименование	артикул	длина	ширина	толщина	наличие	тип
Столешница	TID05-D-93	3600	600	38,8	склад	
Столешница	04311420	3600	1200	38,8	склад	
Стеновая панель	LEG113	3600	600	5	склад	
Кромка с клеем	STLAM45WGLUE113	3600	45		склад	
Кромка без клея	STLAM34NGLUE113	3600	34		склад	
Бортик	604649-001					 склад
Герметик	KB25-29				склад	
Образец для экспозитора	E.S2.113.RWS	300	350	38,8	склад	

**114.RAD гранит черный**

наименование	артикул	длина	ширина	толщина	наличие	тип
Столешница	TID05-D-109	3600	600	38,8	склад	
Столешница	04311576	3600	1200	38,8	склад	
Стеновая панель	LEG114	3600	600	5	склад	
Кромка с клеем	STLAM45WGLUE114	3600	45		склад	
Кромка без клея	STLAM45NGLUE114	3600	45		склад	
Бортик	628664-002					 склад
Герметик	KB25-60				склад	
Образец для экспозитора	E.S2.114.RAD	300	350	38,8	склад	

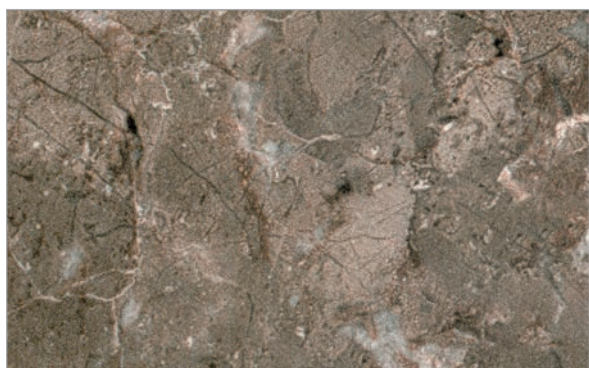
**120.AB альхамбра**

наименование	артикул	длина	ширина	толщина	наличие	тип
Столешница	BK00006/11	3600	600	38,8	склад	
Столешница		4200	1190	38,8	заказ	
Стеновая панель	BK00007/10	3600	600	5	склад	
Кромка с клеем	STLAM45WGLUE120	3600	45		склад	
Кромка без клея	STLAM34NGLUE120	3600	34		склад	
Бортик	605248-001					 склад
Герметик	KB5-19				склад	
Образец для экспозитора	E.S2.120.AB	300	350	38,8	склад	

**122.RAD долче вита**
изображение пластика размером 3600x1400 мм

наименование	артикул	длина	ширина	толщина	наличие	тип
Столешница	BK00006/12	3600	600	40	склад	
Столешница		4200	1190	40	заказ	
Стеновая панель	BK00007/11	3600	600	50	склад	
Кромка с клеем	STLAM45WGLUE122	3600	45		склад	
Кромка без клея	STLAM34NGLUE122	3600	34		склад	
Бортик	606899-001					 склад
Герметик	KB25-47				склад	
Образец для экспозитора	E.S2.122.RAD	300	350	38,8	склад	

СТОЛЕШНИЦЫ ПОСТФОРМИНГ КАТЕГОРИИ D



123.AB карамелло
изображение пластика размером 3600x1400 мм

наименование	артикул	длина	ширина	толщина	наличие	тип
Столешница	BK00006/13	3600	600	40	склад	
Столешница		4200	1190	40	заказ	
Стеновая панель	BK00007/12	3600	600	5	склад	
Кромка с клеем	PZ02256	3600	45		склад	
Кромка без клея	AST2/115	3600	34		склад	
Бортик	606904-011					
Герметик	KB5-59				склад	
Образец для экспозитора	E.S2.123.AB	300	350	38,8	склад	

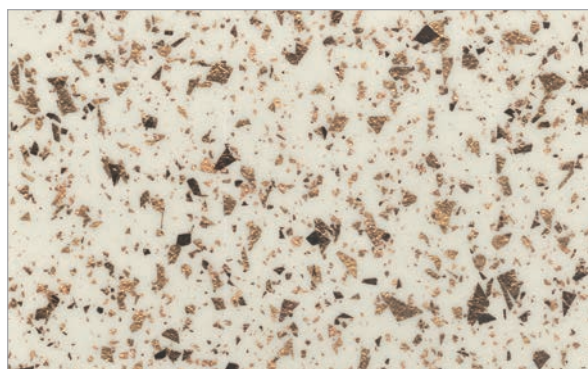

131.LUC искра оро бежевая

наименование	артикул	длина	ширина	толщина	наличие	тип
Столешница	TID05-D-125	4200	600	38,8	склад	
Столешница		4200	1200	38,8	заказ	
Стеновая панель	4311604	4200	600	5	склад	
Кромка с клеем	STLAM45WGLUE131	4200	45		склад	
Кромка без клея	STLAM34NGLUE131	4200	34		склад	
Бортик	607817-001					
Герметик	KB5-17				склад	
Образец для экспозитора	E.S2.131.LUC	300	350	38,8	склад	

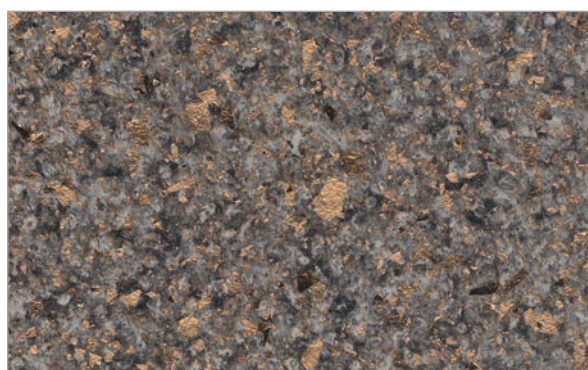

132.LUC искра оро серая

наименование	артикул	длина	ширина	толщина	наличие	тип
Столешница	TID05-D-126	4200	600	38,8	склад	
Столешница		4200	1200	38,8	заказ	
Стеновая панель	4311605	4200	600	5	склад	
Кромка с клеем	STLAM45WGLUE132	4200	45		склад	
Кромка без клея	STLAM34NGLUE132	4200	34		склад	
Бортик	607816-001					
Герметик	KB4-58				склад	
Образец для экспозитора	E.S2.132.LUC	300	350	38,8	склад	



133.LUC искра оро графит

наименование	артикул	длина	ширина	толщина	наличие	тип
Столешница	TID05-D-127	4200	600	38,8	склад	
Столешница		4200	1200	38,8	заказ	
Стеновая панель	4311606	4200	600	5	склад	
Кромка с клеем	STLAM45WGLUE133	4200	45		склад	
Кромка без клея	STLAM34NGLUE133	4200	34		склад	
Бортик	607815-001					
Герметик	KB15-60				склад	
Образец для экспозитора	E.S2.133.LUC	300	350	38,8	склад	

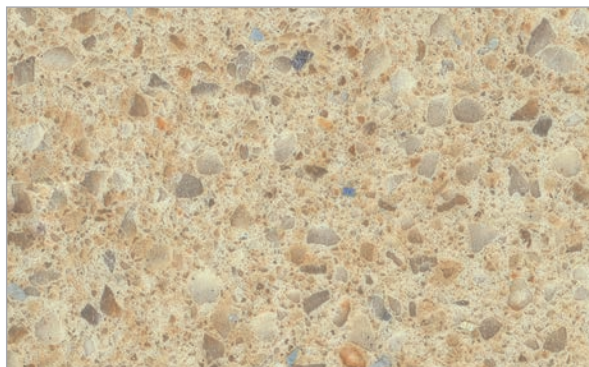
СТОЛЕШНИЦЫ ПОСТФОРМИНГ **КАТЕГОРИИ E****106.AB брион глянец**

наименование	артикул	длина	ширина	толщина	наличие	тип
Столешница	TID05-D-98	3600	600	38,8	склад	
Столешница	04311455	3600	1200	38,8	склад	
Стеновая панель	LEG106	3600	600	5	склад	
Кромка с клеем	STLAM45WGLUE106	3600	45		склад	
Кромка без клея	STLAM45NGLUE106	3600	45		склад	
Бортик	631125-001					
Герметик	KB5-12				склад	
Образец для экспозитора	E.S2.106.AB	300	350	38,8	склад	

**115.GLX спацио светлый**

наименование	артикул	длина	ширина	толщина	наличие	тип
Столешница	TID05-D-114	4200	600	38,8	склад	
Столешница	04311588	4200	1200	38,8	склад	
Стеновая панель	LEG115	4200	600	5	склад	
Кромка с клеем	STLAM45WGLUE115	4200	45		склад	
Кромка без клея	STLAM34NGLUE115	4200	34		склад	
Бортик	604737-001					
Герметик	KB5-16				склад	
Образец для экспозитора	E.S2.115.GLX	300	350	38,8	склад	

**116.GLX спацио темный**

наименование	артикул	длина	ширина	толщина	наличие	тип
Столешница	TID05-D-115	4200	600	38,8	склад	
Столешница	04311589	4200	1200	38,8	склад	
Стеновая панель	LEG116	4200	600	50	склад	
Кромка с клеем	STLAM45WGLUE116	4200	45		склад	
Кромка без клея	STLAM34NGLUE116	4200	34		склад	
Бортик	604736-001					
Герметик	KBclear				склад	
Образец для экспозитора	E.S2.116.GLX	300	350	38,8	склад	

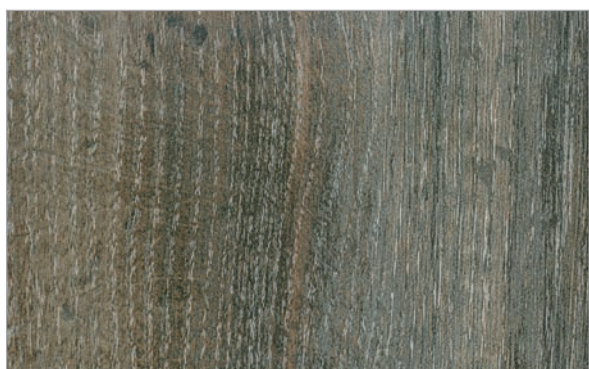
**121.WH форест темный**

наименование	артикул	длина	ширина	толщина	наличие	тип
Столешница	BK00004/52	4200	600	38,8	склад	
Столешница		4200	1190	38,8	заказ	
Стеновая панель	04311593	4200	600	5	склад	
Кромка с клеем	STLAM45WGLUE121	4200	45		склад	
Кромка без клея	STLAM34NGLUE121	4200	34		склад	
Бортик	605245-001					
Герметик	KB4-58				склад	
Образец для экспозитора	E.S2.121.WH	300	350	38,8	склад	

NEW



СТОЛЕШНИЦЫ **С КРОМКОЙ** И СТЕНОВЫЕ ПАНЕЛИ

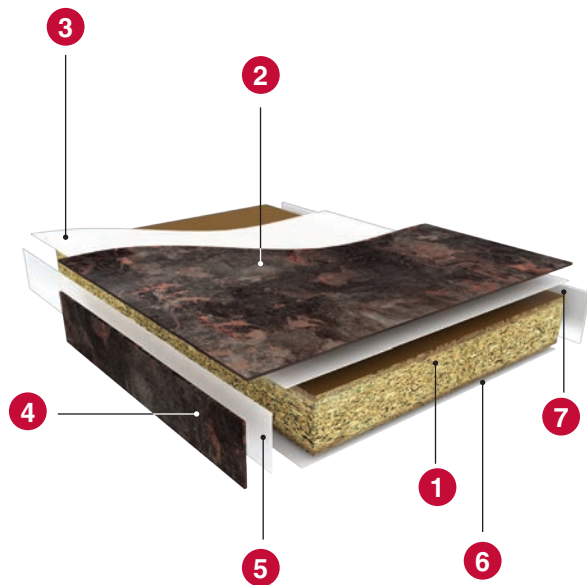

1 Влагостойкое ДСП класса эмиссии E1

Применяемая ДСП является относительно влагостойкой и соответствует стандарту DIN 68761. Попадание влаги на открытые участки приводит к разбуханию по толщине на 8% за 2 часа и на 12% за сутки. Влагостойкая ДСП в совокупности с технологией её облицовывания — постформинг — обеспечивают длительный срок службы столешницы.

2 Бумажно-слоистый пластик

Бумажно-слоистые пластики, которыми облицована внешняя фронтальная сторона столешниц, имеют ряд преимуществ: устойчивы к воздействию УФ-лучей, устойчивы к воздействию активных реагентов (кипяток, уксусная кислота, средства бытовой химии и т.п.), устойчивы к образованию царапин и износостойкие, термостойкие (выдерживают температуру до 180° C)

3 Полимерный клей класс D3

Для склеивания ДСП и пластика НРЛ, используйте полимерный клей, обеспечивающий класс склеивания D3 для фронтальной и обратной стороны и D4 для фасадной кромки.

4 Фасадная кромка PP 1,5 мм*

5 Водостойкий клей

6 Балансирующая крафт-бумага

7 Кромка фоновая ПВХ 0,4 мм

кромка

1 МДФ 3 мм

2 Бумажно-слоистый пластик

Бумажно-слоистые пластики, которыми облицована внешняя фронтальная сторона столешниц, имеют ряд преимуществ: устойчивы к воздействию УФ-лучей, устойчивы к воздействию активных реагентов (кипяток, уксусная кислота, средства бытовой химии и т.п.), устойчивы к образованию царапин и износостойкие, термостойкие (выдерживают температуру до 180° C)

Аксессуары для столешниц:

- кромка PP Н.43 мм, длиной 1300 мм и толщиной 1,5 мм с клеем для кромления боковых торцов
- кромка Н.34 мм и длиной 4200 мм для треугольных бортиков под вставку кромки

Складской ассортимент столешниц:

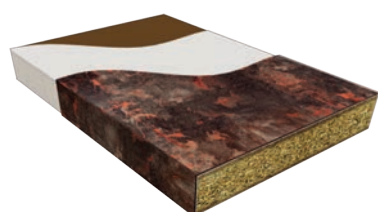

столешницы кухонные с кромкой
размер: 4200x600x38,8

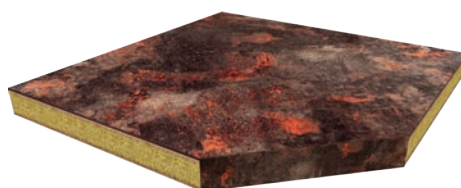

столешницы для угловых решений
размер: 900x900x38,8

Складской ассортимент стеновых панелей:



панели стеновые
размер: 4200x600x4

**133.LUC** искра оро графит

наименование	артикул	длина	ширина	толщина	наличие	тип
Столешница	WT.3171.BT	4200	600	38,8	склад	
Стеновая панель	WP.3171.BT	4200	600	4	склад	
Столешница угловая	WTCS.3171.BT	900	900	38,8	склад	
Кромка с клеем	E5G.3171.BT	1300	43	1,5	склад	
Кромка без клея	E1O.3171.BT	4200	34		склад	
Бортик	рекомендуемое сочетание бортик треугольный под вставку кромки см. раздел "Бортики"					
Герметик	KBclear				склад	
Образец для экспозитора	E.S1.3171.BT	300	350	38,8	склад	

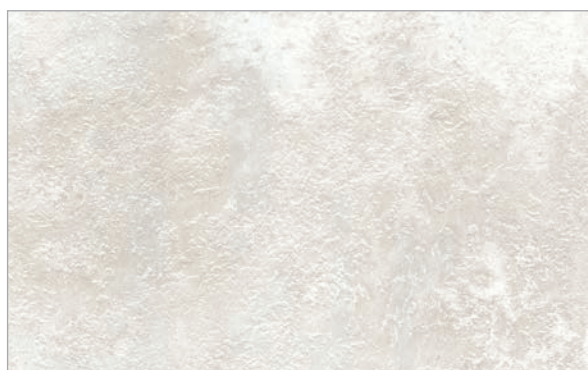
**5063** цермат

наименование	артикул	длина	ширина	толщина	наличие	тип
Столешница	WT.5063.CR	4200	600	38,8	склад	
Стеновая панель	WP.5063.CR	4200	600	4	склад	
Столешница угловая	WTCS.5063.BT	900	900	38,8	склад	
Кромка с клеем	E5G.5063.CR	1300	43	1,5	склад	
Кромка без клея	E1O.5063.CR	4200	34		склад	
Бортик	рекомендуемое сочетание бортик треугольный под вставку кромки см. раздел "Бортики"					
Герметик	KB8-56				склад	
Образец для экспозитора	E.S1.5063.CR	300	350	38,8	склад	

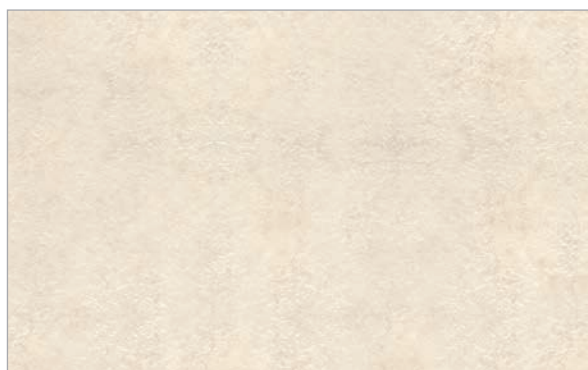
**5074** изабелла

наименование	артикул	длина	ширина	толщина	наличие	тип
Столешница	WT.5074.CR	4200	600	38,8	склад	
Стеновая панель	WP.5074.CR	4200	600	4	склад	
Столешница угловая	WTCS.5074.BT	900	900	38,8	склад	
Кромка с клеем	E5G.5074.CR	1300	43	1,5	склад	
Кромка без клея	E1O.5074.CR	4200	34		склад	
Бортик	рекомендуемое сочетание бортик треугольный под вставку кромки см. раздел "Бортики"					
Герметик	KB5-56				склад	
Образец для экспозитора	E.S1.5074.CR	300	350	38,8	склад	

**5105** базель

наименование	артикул	длина	ширина	толщина	наличие	тип
Столешница	WT.5105.CR	4200	600	38,8	склад	
Стеновая панель	WP.5105.CR	4200	600	4	склад	
Столешница угловая	WTCS.5105.BT	900	900	38,8	склад	
Кромка с клеем	E5G.5105.CR	1300	43	1,5	склад	
Кромка без клея	E1O.5105.CR	4200	34		склад	
Бортик	рекомендуемое сочетание бортик треугольный под вставку кромки см. раздел "Бортики"					
Герметик	KB4-58				склад	
Образец для экспозитора	E.S1.5105.CR	300	350	38,8	склад	

СТОЛЕШНИЦЫ С КРОМКОЙ КАТЕГОРИИ А

**5108 андорра**

наименование	артикул	длина	ширина	толщина	наличие	тип
Столешница	WT.5108.CR	4200	600	38,8	склад	
Стеновая панель	WP.5108.CR	4200	600	4	склад	
Столешница угловая	WTCS.5108.BT	900	900	38,8	склад	
Кромка с клеем	E5G.5108.CR	1300	43	1,5	склад	
Кромка без клея	E1O.5108.CR	4200	34		склад	
Бортик	рекомендуемое сочетание бортик треугольный под вставку кромки см. раздел "Бортики"					
Герметик	KB5-59				склад	
Образец для экспозитора	E.S1.5108.CR	300	350	38,8	склад	

КАТЕГОРИЯ В

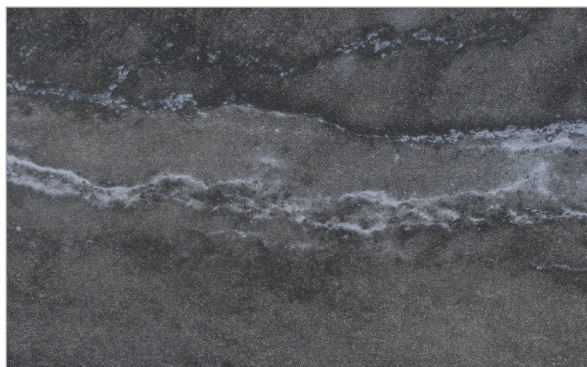
**5093 мрамор бельканто глянец**

наименование	артикул	длина	ширина	толщина	наличие	тип
Столешница	WT.5093.GL	4200	600	38,8	склад	
Стеновая панель	WP.5093.GL	4200	600	4	склад	
Столешница угловая	WTCS.5093.BT	900	900	38,8	склад	
Кромка с клеем	E5G.5093.GL	1300	43	1,5	склад	
Кромка без клея	E1O.5093.GL	4200	34		склад	
Бортик	рекомендуемое сочетание бортик треугольный под вставку кромки см. раздел "Бортики"					
Герметик	KB15-60				склад	
Образец для экспозитора	E.S1.5093.GL	300	350	38,8	склад	

**5098 Флейм глянец**

наименование	артикул	длина	ширина	толщина	наличие	тип
Столешница	WT.5098.GL	4200	600	38,8	склад	
Стеновая панель	WP.5098.GL	4200	600	4	склад	
Столешница угловая	WTCS.5098.BT	900	900	38,8	склад	
Кромка с клеем	E5G.5098.GL	1300	43	1,5	склад	
Кромка без клея	E1O.5098.GL	4200	34		склад	
Бортик	рекомендуемое сочетание бортик треугольный под вставку кромки см. раздел "Бортики"					
Герметик	KB25-29				склад	
Образец для экспозитора	E.S1.5098.GL	300	350	38,8	склад	

СТОЛЕШНИЦЫ С КРОМКОЙ КАТЕГОРИИ В

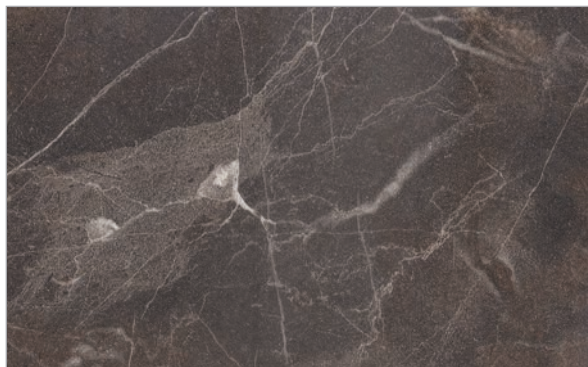

наименование	артикул	длина	ширина	толщина	наличие	тип
Столешница	WT.5072.GL	4200	600	38,8	склад	
Стеновая панель	WP.5072.GL	4200	600	4	склад	
Столешница угловая	WTCS.5072.BT	900	900	38,8	склад	
Кромка с клеем	E5G.5072.GL	1300	43	1,5	склад	
Кромка без клея	E1O.5072.GL	4200	34		склад	
Бортик	рекомендуемое сочетание бортик треугольный под вставку кромки см. раздел "Бортики"					
Герметик	KB25-44				склад	
Образец для экспозитора	E.S1.5072.GL	300	350	38,8	склад	



5072 непал глянец



наименование	артикул	длина	ширина	толщина	наличие	тип
Столешница	WT.5050.GL	4200	600	38,8	склад	
Стеновая панель	WP.5050.GL	4200	600	4	склад	
Столешница угловая	WTCS.5050.BT	900	900	38,8	склад	
Кромка с клеем	E5G.5050.GL	1300	43	1,5	склад	
Кромка без клея	E1O.5050.GL	4200	34		склад	
Бортик	рекомендуемое сочетание бортик треугольный под вставку кромки см. раздел "Бортики"					
Герметик	KB5-57				склад	
Образец для экспозитора	E.S1.5050.GL	300	350	38,8	склад	



5050 гранит бежевый глянец

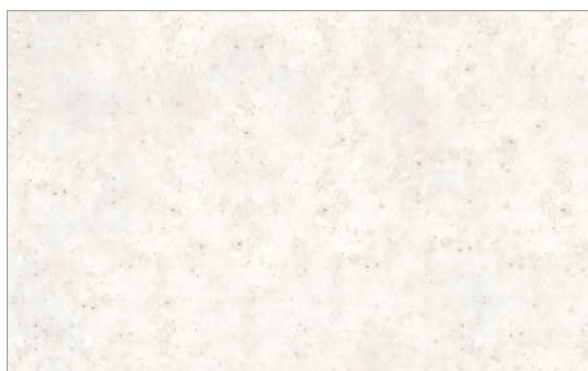

наименование	артикул	длина	ширина	толщина	наличие	тип
Столешница	WT.5069.GL	4200	600	38,8	склад	
Стеновая панель	WP.5069.GL	4200	600	4	склад	
Столешница угловая	WTCS.5069.BT	900	900	38,8	склад	
Кромка с клеем	E5G.5069.GL	1300	43	1,5	склад	
Кромка без клея	E1O.5069.GL	4200	34		склад	
Бортик	рекомендуемое сочетание бортик треугольный под вставку кромки см. раздел "Бортики"					
Герметик	KB5-16				склад	
Образец для экспозитора	E.S1.5069.GL	300	350	38,8	склад	



5069 белый песчаник глянец

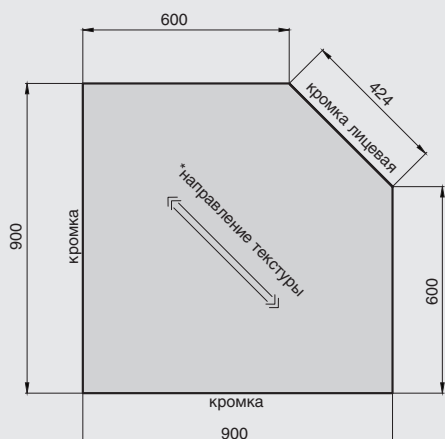

*направление текстуры для столешниц:
5093 мрамор бельканто глянец,
3171 олдвуд.



Правила ухода за ламинированными столешницами для специалистов

Удаление загрязнений, возникших в ходе монтажа столешницы:

- Красители, водорастворимые и дисперсионные краски, клей, дисперсии (ПВА), в зависимости от времени воздействия, вытирают мягкой тканью либо смывают тёплой водой с применением универсальных чистящих средств без абразивных компонентов. В некоторых случаях можно размягчить пятно водой или растворителем и затем осторожно удалить.
- Загрязнения, оставленные лаками, красками и клеями, содержащими растворитель, следует удалять посредством органических растворителей, такими как ацетон, спирт или бензин. Застарелые пятна размягчают водой или органическими растворителями и удаляют.
- Клеящие вещества, двухкомпонентные лаки, синтетические смолы удаляют немедленно при помощи воды или органических растворителей. Застарелые, затвердевшие пятна этих химических веществ удалить невозможно. Остатки затвердевших клеящих веществ с конденсатной и реактивной смолой после отверждения чистке не поддаются.
- Остатки герметика и силикона соскребают после затвердевания или применяют средство для удаления силикона.
- Не следует применять чистящие средства, в составе которых присутствуют сильнодействующие кислоты или сильноокислые соли. Это может привести к повреждению столешницы.
- После чистки органическими растворителями, применения холодной воды, использованных салфеток или замши для стёкол на столешнице могут возникнуть затенения и разводы. Во избежание этого после чистки поверхность необходимо сполоснуть тёплой водой и вытереть насухо.
- Инструкцию по удалению обычных загрязнений смотрите в разделе «Правила ухода за ламинированными столешницами для конечных пользователей».

Правила ухода за ламинированными столешницами для конечных пользователей

Чтобы столешница на вашей кухне прослужила вам долгие годы, придерживайтесь простых правил:

- Не следует ставить на поверхность столешницы горячие сковороды или кастрюли: во избежание повреждений всегда пользуйтесь специальными подставками под горячее.
- Не рекомендуется резать продукты непосредственно на столешнице, это может привести к царапинам. Используйте разделочную доску.
- Следует немедленно удалять влагу на стыковых швах (например, стоячую воду или влажную губку).
- При чистке столешницы не рекомендуется применять средства, в составе которых есть сильнодействующие кислоты и сильноокислые соли. Не следует применять также средства, содержащие абразивные вещества, которые царапают поверхность.
- При чистке столешницы используйте бумажные полотенца (для лёгких загрязнений), мягкую ткань или губку. Не рекомендуется применять жёсткие губки с металлическими волокнами, это может привести к повреждению поверхности.
- В уходе за столешницей не следует применять средства для полировки мебели, жиро- и воскодержущие чистящие средства, которые забивают рельеф поверхности и образуют плёнку, способствующую накоплению загрязнений.
- Стандартные загрязнения удаляются тёплой водой и губкой или щёткой с применением универсальных средств без абразивных компонентов. В случаях сильного загрязнения разрешается оставлять чистящее средство на поверхности столешницы на некоторое время для воздействия. Чистящее средство затем смывается тёплой водой, а столешница насухо вытирается.
- Застарелые пятна со столешницы удаляются с помощью мощного средства или кашицы из чистящего средства и воды (рекомендуется оставить на ночь для размокания). Можно использовать жидкий очиститель с полированным мелом (*Внимание! Эти способы не подходят для ламинированной столешницы с глянцевой поверхностью*).
- Жир, масло, воск и т.д. удаляются органическими растворителями.
- После чистки органическими растворителями, применения холодной воды, использованных салфеток или замши для стёкол на столешнице могут возникнуть затенения и разводы. Во избежание этого после чистки поверхность необходимо сполоснуть тёплой водой и вытереть насухо.



ВОДОСТОЙКИЙ ГЕРМЕТИК ДЛЯ СТОЛЕШНИЦ

Склеивает. Выравнивает. Незаменим для столешниц.

KOLORBOND - водостойкий герметик, разработанный специально для заделки швов, образующихся при соединении кухонных столешниц.

KOLORBOND - надежный герметик, сочетающий в себе великолепные склеивающие и противогрибковые свойства, что обеспечивает максимальную стойкость и отвечает всем гигиеническим нормам.

KOLORBOND обладает полужидкой консистенцией, которая, отлично впитываясь в ДСП, защищает его от влаги и обеспечивает отличную сочетаемость с цветом ламинированной поверхности. В результате шов на месте стыковки практически незаметен. В консистенции **KOLORBOND** отсутствует излишняя текучесть, герметик схватывается через 10-15 минут после нанесения, благодаря чему остается достаточно времени для тщательной подгонки элементов. После схватывания герметик становится нечувствительным к воздействию тепла, прямых солнечных лучей, влаги и агрессивных моющих средств.

Герметик **KOLORBOND** упакован в тубы. Этого количества достаточно для обработки стыков общей длиной 600 мм.



1. Нанесите необходимое количество герметика на обе стыкуемые поверхности и плотно соедините их с помощью стяжек для столешниц.



2. Удалите излишки при помощи лопаточки и сухой ткани.



3. Все готово! Все склеено. Устойчивость к воздействию влаги гарантирована. Шов почти не виден. Качество говорит само за себя.



артикул : **KB Clear**

Рекомендуем для столешниц:

088.MRB маркант
116.GLX спацио темный
3171 Олдвуд

вес 70 г упаковка 1 шт.



артикул : **KB White**

Рекомендуем для столешниц:

008.STR белая
101.LUC ледяная искра глянец
130.SPC искра белая глянец

вес 70 г упаковка 1 шт.

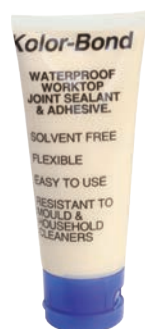

артикул : **KB4-16**

Рекомендуем для столешниц:

089.STR метеорит

вес 70 г упаковка 1 шт.

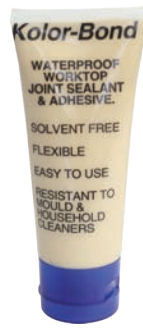

артикул : **KB4-37**

Рекомендуем для столешниц:

117.WRACKY сахара

вес 70 г упаковка 1 шт.



артикул : **KB4-54**

Рекомендуем для столешниц:

099.CRY гиацинт

вес 70 г упаковка 1 шт.

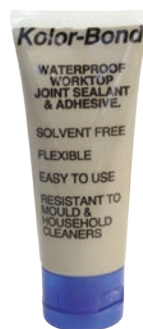

артикул : **KB4-58**

Рекомендуем для столешниц:

121.WH форест темный
132.LUC искра оро серая
5105 базель

вес 70 г упаковка 1 шт.

артикул : **KB5-12**

Рекомендуем для столешниц:

106.AB брион глянец

вес
70 гупаковка
1 шт.артикул : **KB5-13**

Рекомендуем для столешниц:

103.CLF желтый сланец

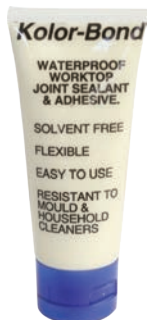
вес
70 гупаковка
1 шт.артикул : **KB5-16**

Рекомендуем для столешниц:

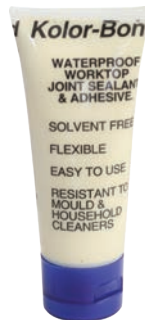
115.GLX спацио светлый
5069 белый песчанник глянецвес
70 гупаковка
1 шт.артикул : **KB5-17**

Рекомендуем для столешниц:

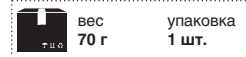
112.WRAKY антика
127.SPC искра стоун бежевая
131.LUC искра оро бежеваявес
70 гупаковка
1 шт.артикул : **KB5-19**

Рекомендуем для столешниц:

120.AB альхамбра

вес
70 гупаковка
1 шт.артикул : **KB5-32**

Рекомендуем для столешниц:

098.CRY прованс

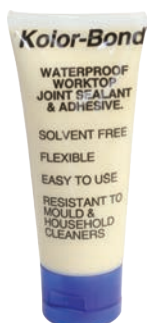
вес
70 гупаковка
1 шт.артикул : **KB5-56**

Рекомендуем для столешниц:

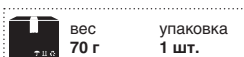
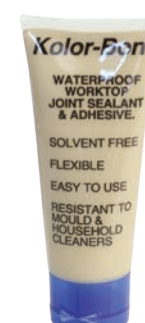
105.CLF бежевый сланец
5074 изабеллавес
70 гупаковка
1 шт.артикул : **KB5-57**

Рекомендуем для столешниц:

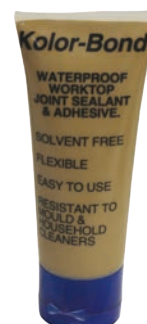
110.RAD маскарелла золотая
5050 гранит бежевый глянецвес
70 гупаковка
1 шт.артикул : **KB5-59**

Рекомендуем для столешниц:

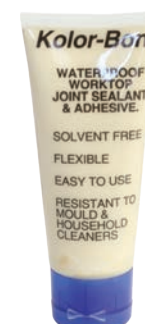
123.AB карамелло
5108 андорравес
70 гупаковка
1 шт.артикул : **KB6-57**

Рекомендуем для столешниц:

074.STR оник
108.FLT калькареовес
70 гупаковка
1 шт.

ГЕРМЕТИКИ ДЛЯ СТОЛЕШНИЦ

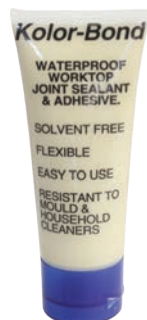

артикул : **KB6-58**

Рекомендуем для столешниц:

118.LUNA луна светлая

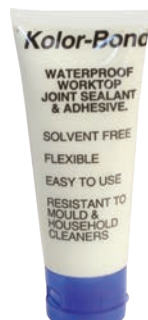

артикул : **KB8-56**

Рекомендуем для столешниц:

076.STR манка
5063 цермат



артикул : **KB9-17**

Рекомендуем для столешниц:

075.STR лотос
135.ALV дуб скальный



артикул : **KB9-36**

Рекомендуем для столешниц:

111.RAD кварц ледяной

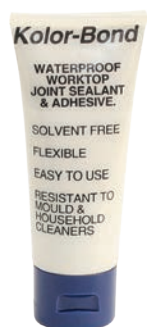

артикул : **KB15-56**

Рекомендуем для столешниц:

128.SPC искра стоун серая

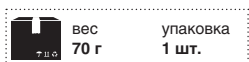

артикул : **KB15-60**

Рекомендуем для столешниц:

104.LUC серая искра глянec
133.LUC искра оро графит
5093 мрамор бельканто глянec

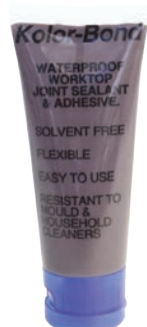
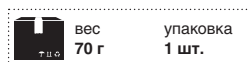

артикул : **KB25-29**

Рекомендуем для столешниц:

113.RWS ферреро
5098 флейм глянec

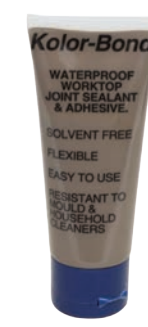

артикул : **KB25-39**

Рекомендуем для столешниц:

134.URB бронза

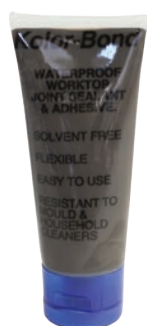

артикул : **KB25-44**

Рекомендуем для столешниц:

059.NUT мореное дерево
5072 непал глянec



артикул : **KB25-47**

Рекомендуем для столешниц:

084.STR гранит сибирский
119.LUNA луна темная
122.RAD дольче вита
137.PLK Эшвуд





артикул : **KB25-59**

Рекомендуем для столешниц:

005.STR асфальт
006.STR черный

 вес **70 г** упаковка **1 шт.**



артикул : **KB25-60**

Рекомендуем для столешниц:

114.RAD гранит черный
129.SPC искра черная глянец

 вес **70 г** упаковка **1 шт.**



артикул : **KB2-58**

Рекомендуем для столешниц:

136.ALV дуб версаль

 вес **70 г** упаковка **1 шт.**

**арт. E.STL.1/15**

экспозитор для столешниц с держателями для 15 образцов, отделка белая

арт. E.STL.2/15

Экспозитор для столешниц с держателями для 15 образцов, отделка антрацит

- Компактный – идеально впишется в интерьер Вашего салона
- Экспозитор вмещает в себя 15 отделок столешниц (made in Italy), которые Вы можете выбрать из складской программы МАКМАРТ
- За всей подробной информацией Вы можете обратиться к нашим менеджерам

Размеры экспозитора:

- высота 1825 мм
- ширина 340 мм
- глубина 330 мм

Размеры образцов столешниц:

- ширина 300 мм
- глубина 350 мм

образцы столешниц выписываются отдельно, артикул образца см. в таблице.

Комплектация:

- экспозитор (в разобранном виде)
- держатели для пятнадцати образцов столешниц
- фурнитура для сборки



кронштейны 600 мм для крепления столешницы Н.38,8мм к стене

артикул	Н, мм	материал / отделка	упаковка, шт.
KP40.0600.9010	38,8	сталь / белый бархат (матовый)	1
KP40.0600.9005	38,8	сталь / черный бархат (матовый)	1
KP40.0600.INOX	38,8	сталь нержавеющая	1
80\B6M.010.0600 13	38,8	сталь / хром	1



СХЕМА УСТАНОВКИ



* Фурнитура для крепления к стене (саморезы, дюбели) в комплект не входит

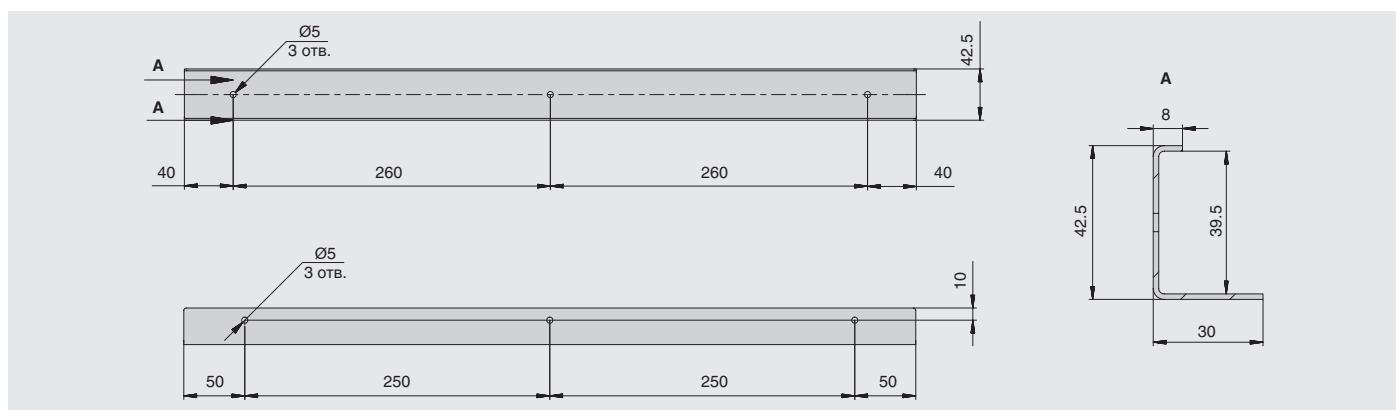
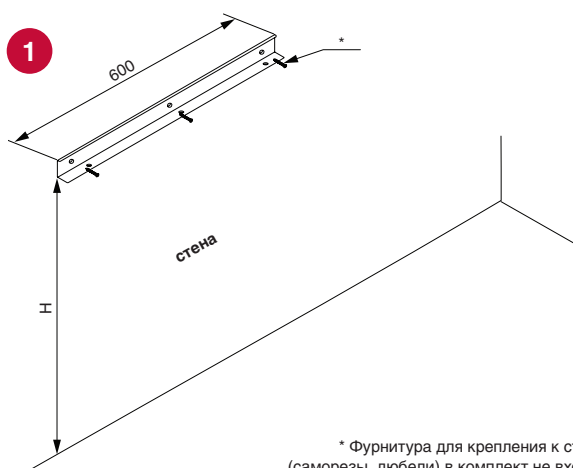
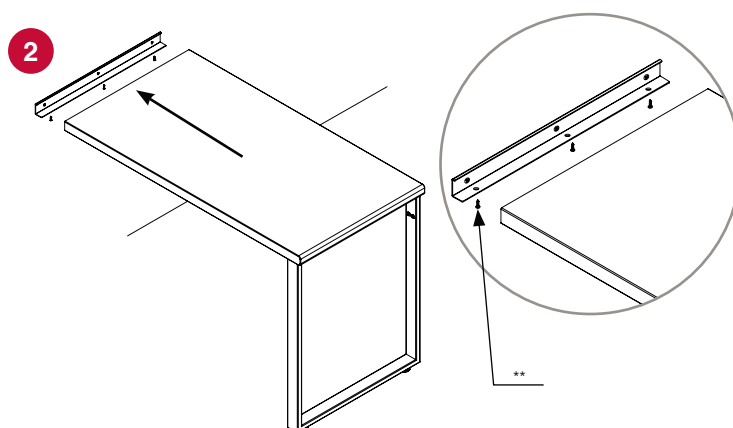

** Саморезы для крепления столешницы в комплект не входят



стяжка столешницы УТ (поставляется в собранном виде)

артикул	L, мм	A, мм	B, мм	материал	отделка	упаковка, шт.
10.500	81	33...44	33...44	металл	цинк	250
10.600	116	48...60	48...60	металл	цинк	200
10.700	165	73...86	73...86	металл	цинк	200

Основные характеристики:

- минимальная толщина соединяемых деталей 22 мм
- быстрый и легкий монтаж без использования гаечного ключа
- фиксация осуществляется при помощи шестигранного ключа или бит-насадки SW 5
- максимальное допускаемое усилие на закручивание 10 Нм
- стяжка полностью выполнена из металла

Комплектация:

стяжка поставляется в собранном виде

Габаритные размеры:



Схема монтажа:



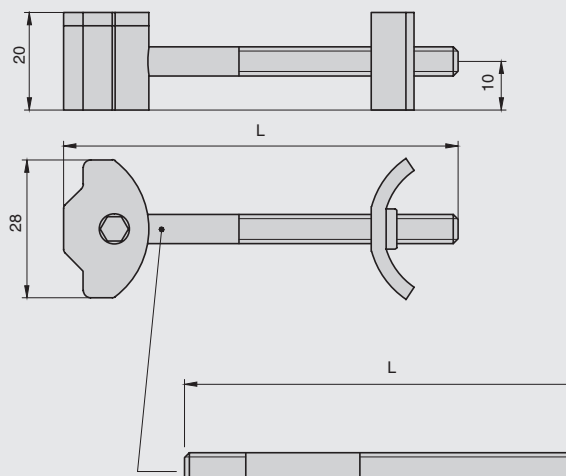
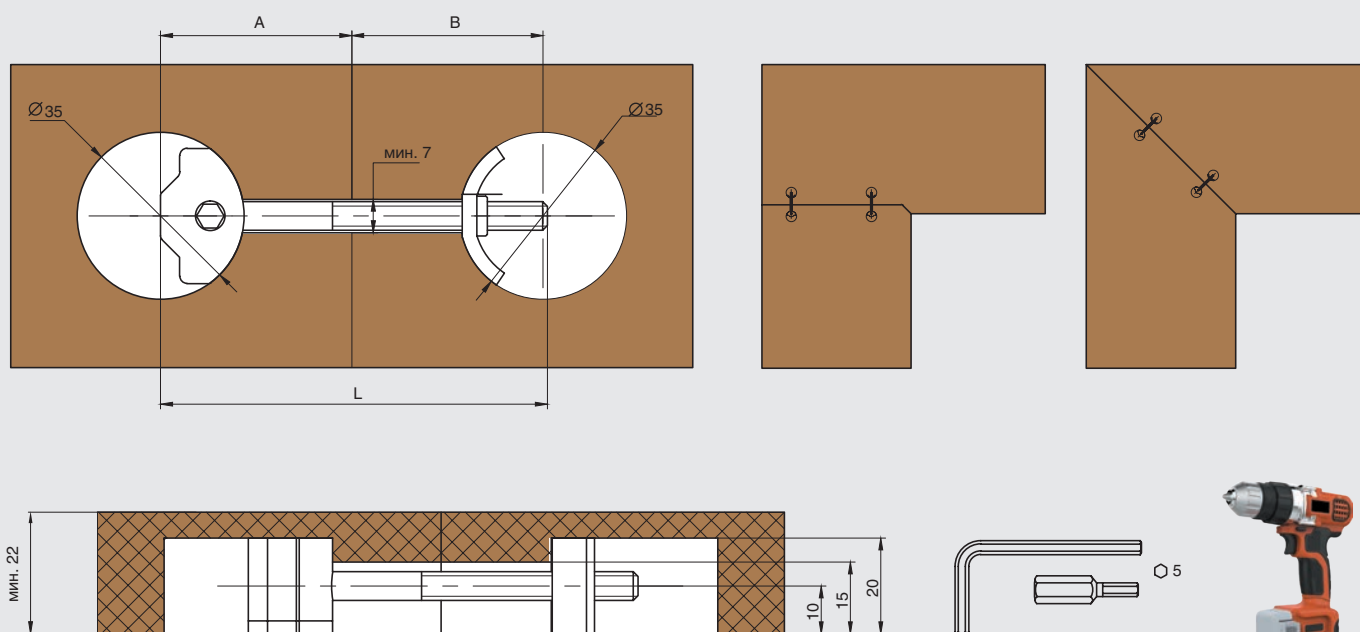

стяжка столешницы UT Mini-Line

артикул	материал	отделка	упаковка, шт.
10.820	металл	цинк	400

Основные характеристики:

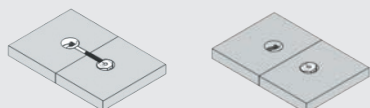
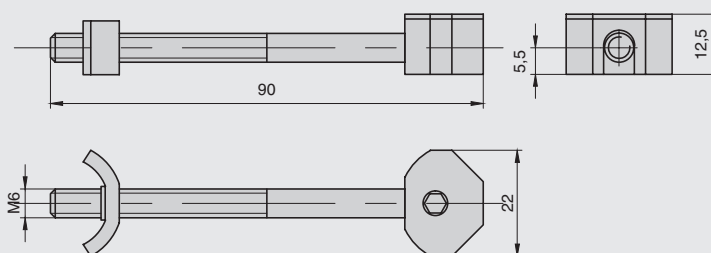
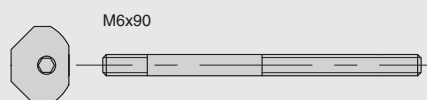
- минимальная толщина соединяемых деталей 14 мм
- быстрый и легкий монтаж без использования гаечного ключа
- фиксация осуществляется при помощи шестигранного ключа или бит-насадки SW 4
- максимальное допустимое усилие на закручивание 10 Нм
- стяжка полностью выполнена из металла
- возможно 2 варианта монтажа: с пазом или через отверстия

Габаритные размеры:

Комплектация:

Стяжка поставляется в разобранном виде и состоит из:

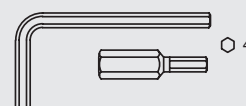
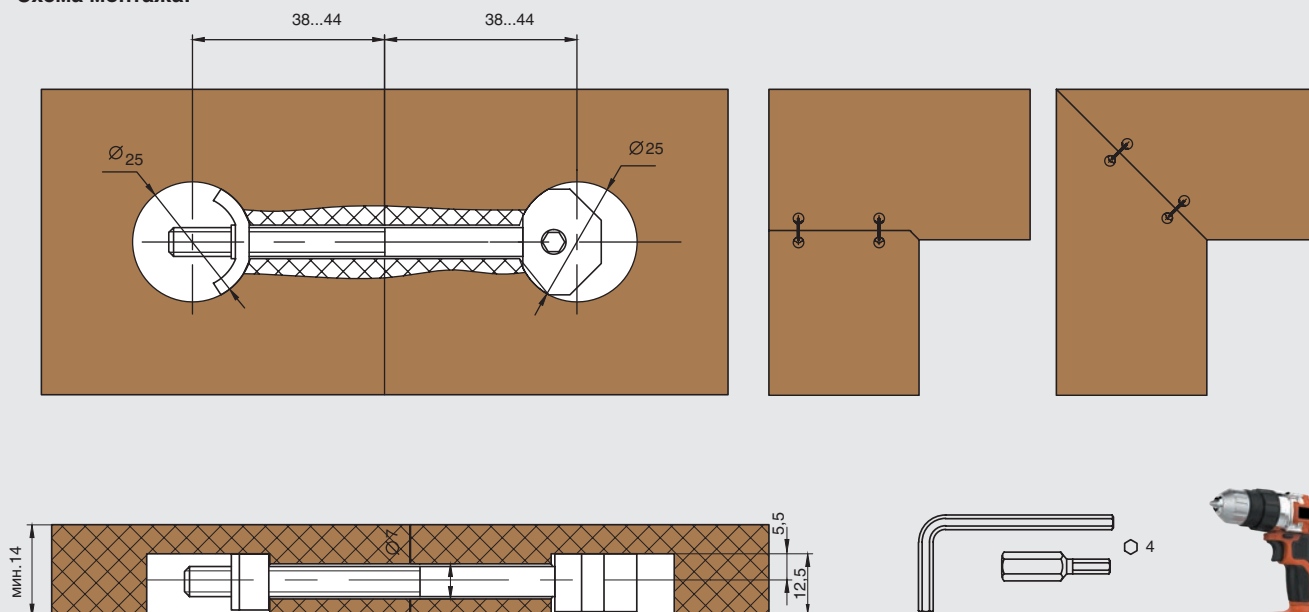
- гайки упорной
- шпильки
- бочонка UT

Схема монтажа:

макс. 10 Нм



СТЯЖКА СТОЛЕШНИЦЫ

артикул	L, мм	L1, мм	материал	отделка	упаковка, шт.
GA30.065.ZN	65	30-37	металл	цинк	50 / 200
GA31.100.ZN	100	48-35	металл	цинк	50 / 200
GA30.120.ZN	120	58-65	металл	цинк	50 / 200
GA32.150.ZN	150	73-80	металл	цинк	50 / 200

